

Vakuum-Gebläse SB

Saugvermögen von 75 m³/h bis 1.250 m³/h



Eignung für branchenspezifische Anwendungen



Anwendung

- Vakuum-Gebläse zur Handhabung von Kartonagen, Schaumstoffen, Dämmmaterialien, Recyclingwerkstoffen und anderen porösen Materialien
- Leckage-Kompensation durch enormes Saugvermögen

Vakuum-Gebläse SB

Aufbau

- Vakuum-Gebläse mit Gehäuse und Laufrad aus hochpräzisem Aluminium-Druckguss
- Inklusive voreingestelltem Druckbegrenzungsventil
- Motor mit höchster Energieeffizienzklasse (IE3)

Produkt-Highlights

- Gebläse mit sehr hoher Saugleistung optimiert für poröse Werkstoffe
- Gehäuse und Laufrad aus Aluminium-Druckguss garantieren vibrationsfreien Lauf und hohes Saugvermögen
- Breites Leistungsspektrum für weitreichende Abdeckung kundenseitiger Anforderungen

Bestellschlüssel Vakuum-Gebläse SB

SB 1	-	210 2	-	370 3	-	3 4	-	IE3-Typ1 5
----------------	---	-----------------	---	-----------------	---	---------------	---	----------------------

1 – Kurzbezeichnung

Code	Ausführung
SB	SB

2 – Leistungsklasse

Code	Saugvermögen in m ³ /h
75...1250	75 bis 1.250

3 – Maximales Vakuum

Code	Vakuum in mbar
105...440	-105 bis -440

4 – Nennleistung

Code	Leistung in kW
0,75...13,2	0,75 bis 13,20

5 – Motortyp

Code	Typ
IE3-Typ1	Typ1: IE3-EU/CN/IND
IE3-Typ2	Typ2: IE3-US/CAN
IE3-Typ3	Typ3: IE3-JPN/KOR/BRA
IE3-Typ4	Typ4: IE3-CAN

Das Vakuum-Gebläse SB wird als anschlussfertiges Produkt geliefert.

Verfügbares Zubehör: Schalldämmbox, Staubfilter

Vakuu-Gebläse SB

Saugvermögen von 75 m³/h bis 1.250 m³/h

 **Bestelldaten Vakuu-Gebläse SB**

Typ	Artikel-Nr.
SB 75 105 0.37 IE2-TYP1	10.04.01.00176
SB 90 330 1.5 IE3-TYP1	10.04.01.00087
SB 90 330 1.5 IE3-TYP3	10.04.01.00088
SB 110 350 1.8 IE3-TYP2	10.04.01.00089
SB 130 125 0.75 IE3-TYP1	10.04.01.00066
SB 130 125 0.75 IE3-TYP3	10.04.01.00067
SB 160 115 0.9 IE3-TYP2	10.04.01.00068
SB 180 215 1.5 IE3-TYP1	10.04.01.00069
SB 180 215 1.5 IE3-TYP3	10.04.01.00070
SB 195 440 3 IE3-TYP1	10.04.01.00090
SB 195 440 3 IE3-TYP3	10.04.01.00091
SB 230 230 1.8 IE3-TYP2	10.04.01.00071
SB 235 400 3.6 IE3-TYP2	10.04.01.00092
SB 235 400 3.6 IE3-TYP4	10.04.01.00128
SB 260 410 4 IE3-TYP1	10.04.01.00093
SB 260 410 4 IE3-TYP3	10.04.01.00094
SB 260 445 4 IE3-TYP1	10.04.01.00123
SB 305 400 4.8 IE3-TYP2	10.04.01.00095
SB 325 265 3 IE3-TYP1	10.04.01.00072
SB 325 265 3 IE3-TYP3	10.04.01.00073
SB 375 390 5.5 IE3-TYP1	10.04.01.00096
SB 375 390 5.5 IE3-TYP3	10.04.01.00097
SB 375 390 5.5 IE3-TYP1	10.04.01.00194
SB 375 390 5.5 IE3-TYP3	10.04.01.00195
SB 390 245 3.6 IE3-TYP2	10.04.01.00074
SB 390 315 4 IE3-TYP1	10.04.01.00075
SB 390 315 4 IE3-TYP3	10.04.01.00076
SB 435 340 6.6 IE3-TYP2	10.04.01.00098
SB 435 340 6.6 IE3-TYP2	10.04.01.00196
SB 470 290 4.8 IE3-TYP2	10.04.01.00077
SB 510 200 4 IE3-TYP1	10.04.01.00078
SB 510 200 4 IE3-TYP3	10.04.01.00079
SB 510 390 11 IE3-TYP1	10.04.01.00099
SB 510 390 11 IE3-TYP3	10.04.01.00100
SB 510 390 11 IE3-TYP1	10.04.01.00197
SB 510 390 11 IE3-TYP3	10.04.01.00198
SB 610 175 4.8 IE3-TYP2	10.04.01.00080
SB 605 390 13.2 IE3-TYP2	10.04.01.00101
SB 605 390 13.2 IE3-TYP2	10.04.01.00199
SB 765 280 7.5 IE3-TYP1	10.04.01.00081
SB 765 280 7.5 IE3-TYP3	10.04.01.00082
SB 765 280 7.5 IE3-TYP1	10.04.01.00182
SB 765 280 7.5 IE3-TYP3	10.04.01.00183
SB 915 260 9 IE3-TYP2	10.04.01.00083
SB 915 280 9 IE3-TYP2	10.04.01.00184
SB 1050 290 11 IE3-TYP1	10.04.01.00084
SB 1050 290 11 IE3-TYP3	10.04.01.00085
SB 1050 290 11 IE3-TYP1	10.04.01.00185
SB 1050 290 11 IE3-TYP3	10.04.01.00186
SB 1240 260 13.2 IE3-TYP2	10.04.01.00086
SB 1240 260 13.2 IE3-TYP2	10.04.01.00187

Vakuüm-Gebläse SB

Saugvermögen von 75 m³/h bis 1.250 m³/h

Bestelldaten Zubehör Vakuüm-Gebläse SB

Typ	Staubfilter	Schalldämmbox	Schalldämpfersatz	Schalldämpfer (rund)	Filtereinsatz (rund)
SB 75 105 0.37 IE2-TYP1	10.07.01.00008	-	-	-	-
SB 90 330 1.5 IE3-TYP1	10.07.01.00259	10.04.04.00234	-	10.04.04.00362	-
SB 90 330 1.5 IE3-TYP3	10.07.01.00259	10.04.04.00234	-	10.04.04.00362	-
SB 110 350 1.8 IE3-TYP2	10.07.01.00259	10.04.04.00234	-	10.04.04.00362	-
SB 130 125 0.75 IE3-TYP1	10.07.01.00398	-	-	10.04.04.00362	-
SB 130 125 0.75 IE3-TYP3	10.07.01.00398	-	-	10.04.04.00362	-
SB 160 115 0.9 IE3-TYP2	10.07.01.00398	-	-	10.04.04.00362	-
SB 180 215 1.5 IE3-TYP1	10.07.01.00259	10.04.04.00234	-	10.04.04.00362	-
SB 180 215 1.5 IE3-TYP3	10.07.01.00259	10.04.04.00234	-	10.04.04.00362	-
SB 195 440 3 IE3-TYP1	10.07.01.00259	10.04.04.00236	10.04.04.00363	10.04.04.00374	-
SB 195 440 3 IE3-TYP3	10.07.01.00259	10.04.04.00236	10.04.04.00363	10.04.04.00374	-
SB 230 230 1.8 IE3-TYP2	10.07.01.00259	10.04.04.00234	-	-	-
SB 235 400 3.6 IE3-TYP2	10.07.01.00259	10.04.04.00236	10.04.04.00363	10.04.04.00374	-
SB 235 400 3.6 IE3-TYP4	10.07.01.00259	10.04.04.00236	10.04.04.00363	-	-
SB 260 410 4 IE3-TYP1	10.07.01.00260	10.04.04.00237	10.04.04.00363	10.04.04.00374	-
SB 260 410 4 IE3-TYP3	10.07.01.00260	10.04.04.00237	10.04.04.00363	10.04.04.00374	-
SB 260 445 4 IE3-TYP1	10.07.01.00260	10.04.04.00237	10.04.04.00363	10.04.04.00374	-
SB 305 400 4.8 IE3-TYP2	10.07.01.00260	10.04.04.00237	10.04.04.00363	10.04.04.00374	-
SB 325 265 3 IE3-TYP1	10.07.01.00384	10.04.04.00235	10.04.04.00363	10.04.04.00374	-
SB 325 265 3 IE3-TYP3	10.07.01.00384	10.04.04.00235	10.04.04.00363	10.04.04.00374	-
SB 375 390 5.5 IE3-TYP1	10.07.01.00263	-	-	10.04.04.00164	10.07.01.00079
SB 375 390 5.5 IE3-TYP3	10.07.01.00263	-	-	10.04.04.00164	10.07.01.00079
SB 390 245 3.6 IE3-TYP2	10.07.01.00384	10.04.04.00235	10.04.04.00363	10.04.04.00374	-
SB 390 315 4 IE3-TYP1	10.07.01.00384	10.04.04.00236	10.04.04.00363	10.04.04.00374	10.07.01.00079
SB 390 315 4 IE3-TYP3	10.07.01.00384	10.04.04.00236	10.04.04.00363	10.04.04.00374	10.07.01.00079
SB 435 340 6.6 IE3-TYP2	10.07.01.00263	-	-	10.04.04.00164	10.07.01.00079
SB 470 290 4.8 IE3-TYP2	10.07.01.00384	10.04.04.00236	10.04.04.00363	10.04.04.00374	10.07.01.00079
SB 510 200 4 IE3-TYP1	10.07.01.00399	10.04.04.00237	10.04.04.00363	10.04.04.00374	10.07.01.00361
SB 510 200 4 IE3-TYP3	10.07.01.00399	10.04.04.00237	10.04.04.00363	10.04.04.00374	10.07.01.00361
SB 510 390 11 IE3-TYP1	10.07.01.00406	-	-	10.04.04.00164	-
SB 510 390 11 IE3-TYP3	10.07.01.00406	-	-	10.04.04.00164	-
SB 610 175 4.8 IE3-TYP2	10.07.01.00399	10.04.04.00237	10.04.04.00363	10.04.04.00374	10.07.01.00361
SB 605 390 13.2 IE3-TYP2	10.07.01.00406	-	-	10.04.04.00164	-
SB 765 280 7.5 IE3-TYP1	10.07.01.00400	-	-	10.04.04.00164	-
SB 765 280 7.5 IE3-TYP3	10.07.01.00400	-	-	10.04.04.00164	-
SB 915 260 9 IE3-TYP2	10.07.01.00400	10.04.04.00239	-	10.04.04.00163 10.04.04.00164	-
SB 915 280 9 IE3-TYP2	10.07.01.00400	-	-	10.04.04.00164	-
SB 1050 290 11 IE3-TYP1	10.07.01.00401	-	-	10.04.04.00164	-
SB 1050 290 11 IE3-TYP3	10.07.01.00401	-	-	10.04.04.00164	-
SB 1240 260 13.2 IE3-TYP2	10.07.01.00401	-	-	10.04.04.00164	-

Vakuum-Gebläse SB

Saugvermögen von 75 m³/h bis 1.250 m³/h

Technische Daten Vakuum-Gebläse SB

Typ	Saugvermögen (50 Hz) [m ³ /h]	Saugvermögen (60 Hz) [m ³ /h]	Vakuum (50 Hz) [mbar]	Vakuum (60 Hz) [mbar]	Schutzart IP
SB 75 105 0.37 IE2-TYP1	75	-	105	-	IP 55
SB 90 330 1.5 IE3-TYP1	90	110	330	350	IP 55
SB 90 330 1.5 IE3-TYP3	90	110	330	350	IP 55
SB 110 350 1.8 IE3-TYP2	-	110	-	350	IP 55
SB 130 125 0.75 IE3-TYP1	130	160	125	115	IP 55
SB 130 125 0.75 IE3-TYP3	130	160	125	115	IP 55
SB 160 115 0.9 IE3-TYP2	-	160	-	115	IP 55
SB 180 215 1.5 IE3-TYP1	180	230	215	230	IP 55
SB 180 215 1.5 IE3-TYP3	180	230	215	230	IP 55
SB 195 440 3 IE3-TYP1	195	235	440	400	IP 55
SB 195 440 3 IE3-TYP3	195	235	440	400	IP 55
SB 230 230 1.8 IE3-TYP2	-	230	-	230	IP 55
SB 235 400 3.6 IE3-TYP2	-	235	-	400	IP 55
SB 235 400 3.6 IE3-TYP4	-	235	-	400	IP 65
SB 260 410 4 IE3-TYP1	260	305	410	400	IP 55
SB 260 410 4 IE3-TYP3	260	305	410	400	IP 55
SB 260 445 4 IE3-TYP1	260	305	445	400	IP 55
SB 305 400 4.8 IE3-TYP2	-	305	-	400	IP 55
SB 325 265 3 IE3-TYP1	325	390	265	245	IP 55
SB 325 265 3 IE3-TYP3	325	390	265	245	IP 55
SB 375 390 5.5 IE3-TYP1	375	435	390	340	IP 55
SB 375 390 5.5 IE3-TYP3	375	435	390	340	IP 55
SB 390 315 4 IE3-TYP1	390	470	315	290	IP 55
SB 390 245 3.6 IE3-TYP2	-	390	-	245	IP 55
SB 390 315 4 IE3-TYP3	390	470	315	290	IP 55
SB 435 340 6.6 IE3-TYP2	-	435	-	340	IP 55
SB 470 290 4.8 IE3-TYP2	-	470	-	290	IP 55
SB 510 200 4 IE3-TYP1	510	610	200	175	IP 55
SB 510 200 4 IE3-TYP3	510	610	200	175	IP 55
SB 510 390 11 IE3-TYP1	510	605	390	390	IP 55
SB 510 390 11 IE3-TYP3	510	605	390	390	IP 55
SB 610 175 4.8 IE3-TYP2	-	610	-	175	IP 55
SB 605 390 13.2 IE3-TYP2	-	605	-	390	IP 55
SB 765 280 7.5 IE3-TYP1	765	915	280	260	IP 55
SB 765 280 7.5 IE3-TYP3	765	915	280	260	IP 55
SB 915 260 9 IE3-TYP2	-	915	-	260	IP 55
SB 1050 290 11 IE3-TYP1	1.050	1.250	290	270	IP 55
SB 1050 290 11 IE3-TYP3	1.050	1.250	290	270	IP 55
SB 1240 260 13.2 IE3-TYP2	-	1.240	-	260	IP 55

Typ	Nennleistung bei 50 Hz [kW]	Nennleistung bei 60 Hz [kW]	Schalldruckpegel bei 50 Hz [dB(A)]	Schallpegel bei 60 Hz [dB(A)]	Gewicht [kg]
SB 75 105 0.37 IE2-TYP1	0,4	0,44	62,0	63	13,0
SB 90 330 1.5 IE3-TYP1	1,5	1,80	63,7	69	28,5
SB 90 330 1.5 IE3-TYP3	1,5	1,80	63,7	69	28,5
SB 110 350 1.8 IE3-TYP2	-	1,80	-	69	28,5
SB 130 125 0.75 IE3-TYP1	0,8	0,90	56,8	62	21,7
SB 130 125 0.75 IE3-TYP3	0,8	0,90	56,8	62	21,7
SB 160 115 0.9 IE3-TYP2	-	0,90	-	62	21,7
SB 180 215 1.5 IE3-TYP1	1,5	1,80	63,9	70	28,5
SB 180 215 1.5 IE3-TYP3	1,5	1,80	63,9	70	28,5
SB 195 440 3 IE3-TYP1	3,0	3,60	71,1	73	49,0

Vakuum-Gebläse SB

Saugvermögen von 75 m³/h bis 1.250 m³/h

Typ	Nennleistung bei 50 Hz [kW]	Nennleistung bei 60 Hz [kW]	Schalldruckpegel bei 50 Hz [dB(A)]	Schallpegel bei 60 Hz [dB(A)]	Gewicht [kg]
SB 195 440 3 IE3-TYP3	3,0	3,60	71,1	73	49,0
SB 230 230 1.8 IE3-TYP2	-	1,80	-	70	28,5
SB 235 400 3.6 IE3-TYP2	-	3,60	-	73	49,0
SB 235 400 3.6 IE3-TYP4	-	3,60	-	-	53,5
SB 260 410 4 IE3-TYP1	4,0	4,80	68,9	72	62,5
SB 260 410 4 IE3-TYP3	4,0	4,80	68,9	72	62,5
SB 260 445 4 IE3-TYP1	4,0	4,80	74,0	77	63,0
SB 305 400 4.8 IE3-TYP2	-	4,80	-	72	62,5
SB 325 265 3 IE3-TYP1	3,0	3,60	70,1	71	42,5
SB 325 265 3 IE3-TYP3	3,0	3,60	70,1	71	42,5
SB 375 390 5.5 IE3-TYP1	5,5	6,60	70,0	74	89,0
SB 375 390 5.5 IE3-TYP3	5,5	6,60	70,0	74	89,0
SB 390 315 4 IE3-TYP1	4,0	4,80	72,5	75	53,0
SB 390 245 3.6 IE3-TYP2	-	3,60	-	71	42,5
SB 390 315 4 IE3-TYP3	4,0	4,80	72,5	75	53,0
SB 435 340 6.6 IE3-TYP2	-	6,60	-	74	89,0
SB 470 290 4.8 IE3-TYP2	-	4,80	-	75	53,0
SB 510 200 4 IE3-TYP1	4,0	4,80	75,5	77	61,5
SB 510 200 4 IE3-TYP3	4,0	4,80	75,5	77	61,5
SB 510 390 11 IE3-TYP1	11,0	13,20	74,0	78	125,0
SB 510 390 11 IE3-TYP3	11,0	13,20	74,0	78	125,0
SB 610 175 4.8 IE3-TYP2	-	4,80	-	77	61,5
SB 605 390 13.2 IE3-TYP2	-	13,20	-	78	125,0
SB 765 280 7.5 IE3-TYP1	7,5	9,00	72,0	73	112,0
SB 765 280 7.5 IE3-TYP3	7,5	9,00	72,0	73	112,0
SB 915 260 9 IE3-TYP2	-	9,00	-	73	112,0
SB 1050 290 11 IE3-TYP1	11,0	13,20	75,0	79	125,0
SB 1050 290 11 IE3-TYP3	11,0	13,20	75,0	79	125,0
SB 1240 260 13.2 IE3-TYP2	-	13,20	-	79	125,0

Vakuu-Gebläse SB

Saugvermögen von 75 m³/h bis 1.250 m³/h

Leistungsdaten Vakuu-Gebläse SB

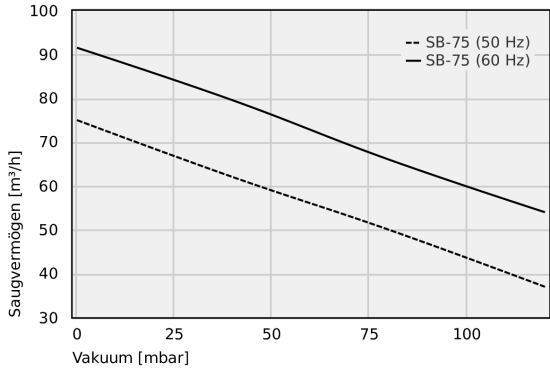

Saugvermögen bei verschiedenen Evakuierungsgraden

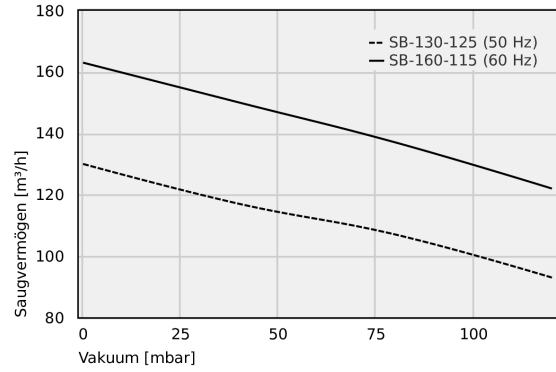

Saugvermögen bei verschiedenen Evakuierungsgraden

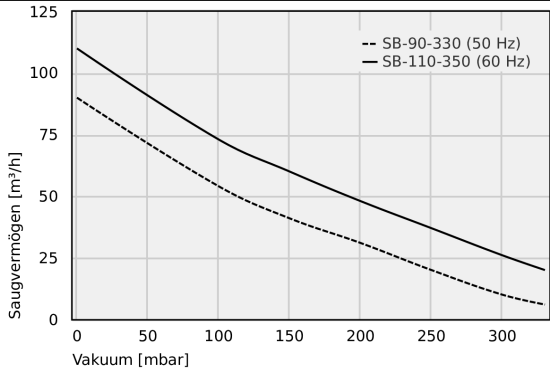

Saugvermögen bei verschiedenen Evakuierungsgraden

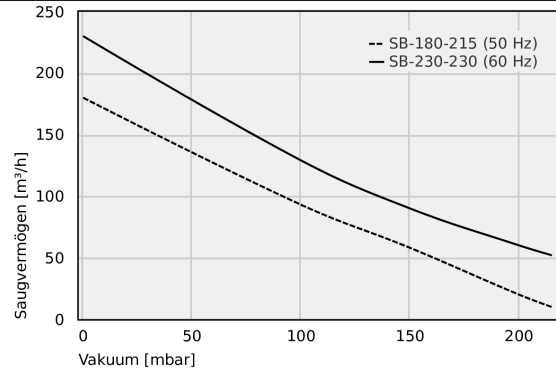

Saugvermögen bei verschiedenen Evakuierungsgraden

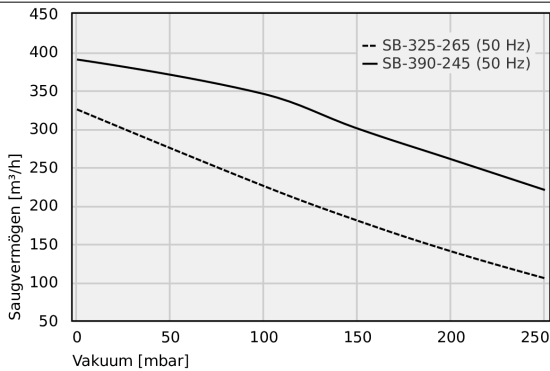

Saugvermögen bei verschiedenen Evakuierungsgraden

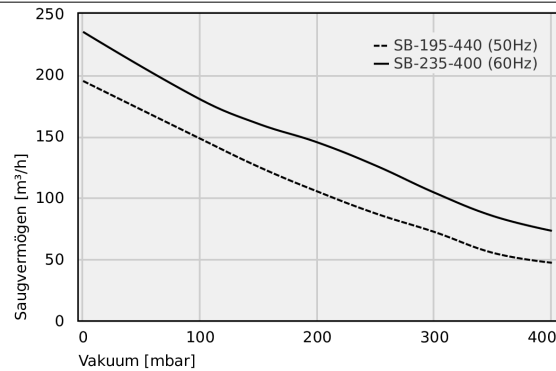

Saugvermögen bei verschiedenen Evakuierungsgraden

Vakuum-Gebläse SB

Saugvermögen von 75 m³/h bis 1.250 m³/h

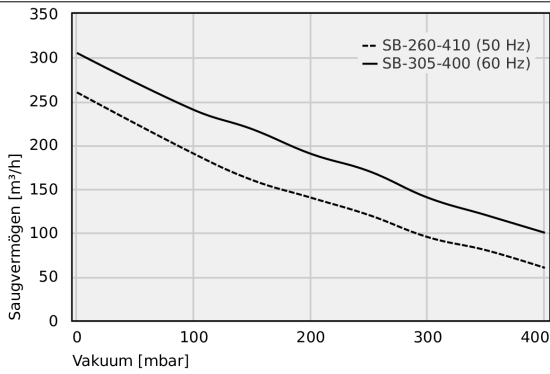

Saugvermögen bei verschiedenen Evakuierungsgraden

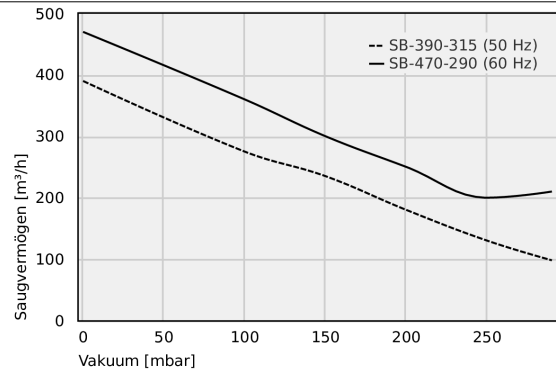

Saugvermögen bei verschiedenen Evakuierungsgraden

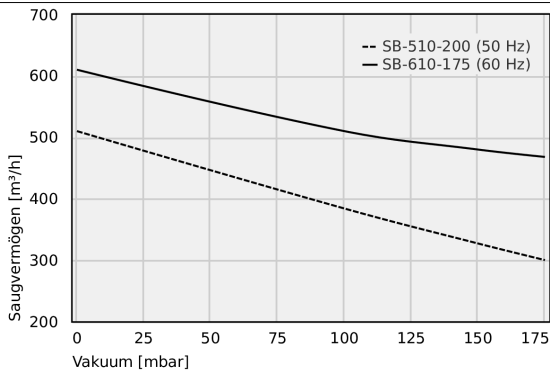

Saugvermögen bei verschiedenen Evakuierungsgraden

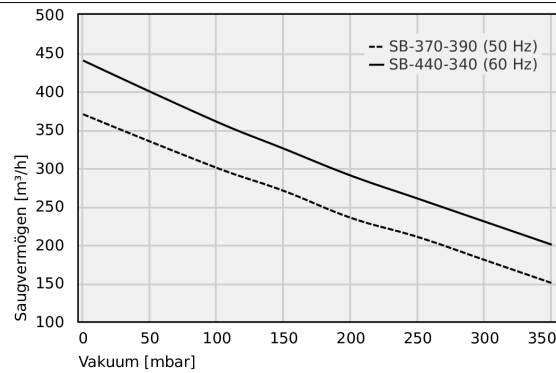

Saugvermögen bei verschiedenen Evakuierungsgraden

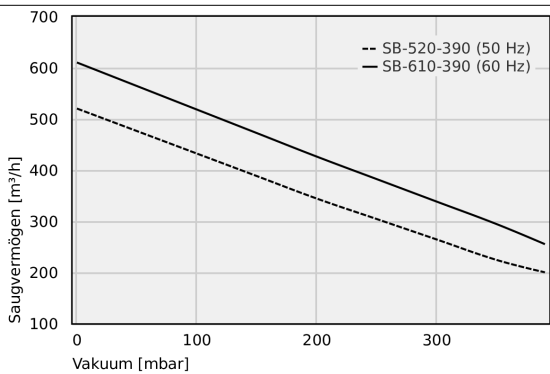

Saugvermögen bei verschiedenen Evakuierungsgraden

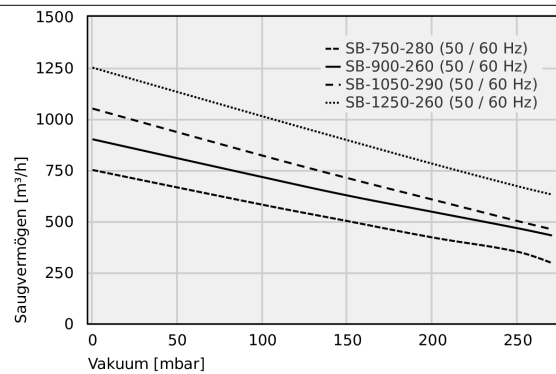

Saugvermögen bei verschiedenen Evakuierungsgraden

Saugvermögen bei verschiedenen Evakuierungsgraden

Typ	0	40	80	120
SB-75 (50 Hz)	75.00	62.00	50.00	37.00
SB-75 (60 Hz)	91.50	79.50	66.00	54.00

Vakuum-Gebläse SB

Saugvermögen von 75 m³/h bis 1.250 m³/h

	0	40	80	120
SB-130-125 (50 Hz)	130	117	107	93
SB-160-115 (60 Hz)	163	150	137	122

	0	100	150	200	250	300	330
SB-90-330 (50 Hz)	90	54	41	31	20	10	6
SB-110-350 (60 Hz)	110	73	60	48	37	26	20

	0	100	150	200	215
SB-180-215 (50 Hz)	180	93	58	20	10
SB-230-230 (60 Hz)	230	129	90	60	52

	0	100	150	200	250
SB-325-265 (50 Hz)	325	225	180	140	105
SB-390-245 (50 Hz)	390	345	300	260	220

	0	100	150	200	250	300	350	400
SB-195-440 (50Hz)	195	148	125	105	87	72	55	47
SB-235-400 (60Hz)	235	180	160	145	126	104	85	73

	0	100	150	200	250	300	350	400
SB-260-410 (50 Hz)	260	190	160	140	120	95	80	60
SB-305-400 (60 Hz)	305	240	218	190	170	140	120	100

	0	100	150	200	250	290
SB-390-315 (50 Hz)	390	275	235	180	130	98
SB-470-290 (60 Hz)	470	360	300	250	200	210

	0	100	150	175
SB-510-200 (50 Hz)	510	384	327	300
SB-610-175 (60 Hz)	610	510	480	468

	0	100	150	200	250	300	350
SB-370-390 (50 Hz)	370	300	270	235	210	180	150
SB-440-340 (60 Hz)	440	360	325	290	260	230	200

	0	100	150	200	250	300	350	390
SB-520-390 (50 Hz)	520	432	388	344	304	264	224	200
SB-610-390 (60 Hz)	610	518	472	426	382	338	294	255

	0	100	150	200	250	270
SB-750-280 (50 / 60 Hz)	750	580	500	420	350	295
SB-900-260 (50 / 60 Hz)	900	715	625	545	465	430
SB-1050-290 (50 / 60 Hz)	1050	820	710	605	500	460
SB-1250-260 (50 / 60 Hz)	1250	1012	895	780	670	630

Vakuu-Gebläse SB

Saugvermögen von 75 m³/h bis 1.250 m³/h

Konstruktionsdaten Vakuu-Gebläse SB

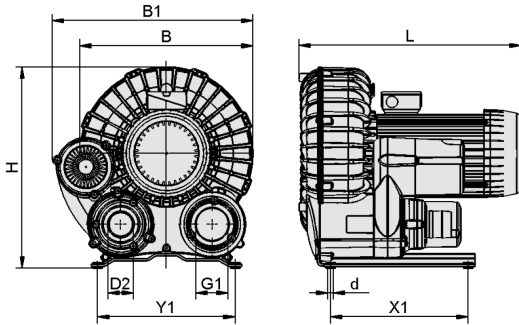

SB 0.75 - 4.8

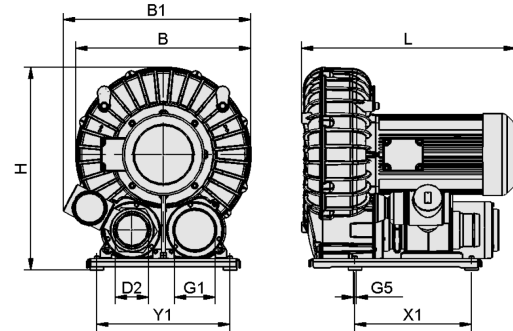

SB 5.5 - 13.2

Vakuum-Gebläse SB

Saugvermögen von 75 m³/h bis 1.250 m³/h

Konstruktionsdaten Vakuum-Gebläse SB

Typ	B [mm]	B1 [mm]	d [mm]	D2 [mm]	G1	G5	H [mm]	L [mm]	L1 [mm]	X1 [mm]	Y1 [mm]
SB 130 125 0.75 IE3-TYP1	264	295,0	10,2	40	G1-1/2"-IG	-	309	387,0	-	240	240
SB 160 115 0.9 IE3-TYP2	264	295,0	10,2	40	G1-1/2"-IG	-	309	387,0	-	240	240
SB 90 330 1.5 IE3-TYP1	306	317,0	10,2	60	G1-1/2"-IG	-	357	431,0	-	240	240
SB 110 350 1.8 IE3-TYP2	306	317,0	10,2	60	G1-1/2"-IG	-	357	431,0	-	240	240
SB 180 215 1.5 IE3-TYP1	306	317,0	10,2	60	G1-1/2"-IG	-	357	431,0	-	240	240
SB 230 230 1.8 IE3-TYP2	306	317,0	10,2	60	G1-1/2"-IG	-	357	431,0	-	240	240
SB 325 265 3 IE3-TYP1	370	439,0	10,2	60	G2"-IG	-	426	494,0	-	290	290
SB 390 245 3.6 IE3-TYP2	370	439,0	10,2	60	G2"-IG	-	426	494,0	-	290	290
SB 195 440 3 IE3-TYP1	390	452,0	12,0	60	G2"-IG	-	454	489,0	-	310	310
SB 235 400 3.6 IE3-TYP2	390	452,0	12,0	60	G2"-IG	-	454	489,0	-	310	310
SB 260 410 4 IE3-TYP1	474	496,0	12,0	60	G2"-IG	-	524	512,0	-	310	310
SB 305 400 4.8 IE3-TYP2	474	496,0	12,0	60	G2"-IG	-	523	496,0	-	310	310
SB 390 315 4 IE3-TYP1	390	452,0	12,0	60	G2"-IG	-	454	501,0	-	310	310
SB 470 290 4.8 IE3-TYP2	390	452,0	12,0	60	G2"-IG	-	454	501,0	-	310	310
SB 510 200 4 IE3-TYP1	474	496,0	12,0	76	G2"-IG	-	524	512,0	-	310	310
SB 610 175 4.8 IE3-TYP2	474	496,0	12,0	76	G2"-IG	-	523	496,0	-	310	310
SB 375 390 5.5 IE3-TYP1	496	536,0	-	76	G4"-IG	M8-IG	596	562,0	-	350	400
SB 435 340 6.6 IE3-TYP2	535	535,0	-	76	G4"-IG	M8-IG	596	577,0	-	350	400
SB 765 280 7.5 IE3-TYP3	496	548,0	-	100	G4"-IG	M8-IG	596	617,0	-	350	400
SB 915 260 9 IE3-TYP2	496	548,0	-	100	G4"-IG	M8-IG	596	617,0	-	350	400
SB 510 390 11 IE3-TYP1	525	563,0	-	100	G4"-IG	M8-IG	611	643,0	-	350	400
SB 605 390 13.2 IE3-TYP2	525	563,0	-	100	G4"-IG	M8-IG	611	643,0	-	350	400
SB 1050 290 11 IE3-TYP1	525	563,0	-	100	G4"-IG	M8-IG	611	643,0	-	350	400
SB 1240 260 13.2 IE3-TYP2	525	563,0	-	100	G4"-IG	M8-IG	611	643,0	-	350	400
SB 75 105 0.37 IE2-TYP1	232	-	9,0	40	G1-1/4"-IG	-	271	332,0	392,0	100	200